

AW 400D4-2K AXIAL FAN

Artikelnummer 5807

Omschrijving

Technische gegevens

Grafieken

Afmetingen

Aansluitschema

Accessoires

Instructies

- Vierkante plaat voor muurmontage
- Externe rotormotor voor optimale regelbaarheid
- Beschermerooster op de aanzuiging

Het huis, beschermerooster en de waaijer is gemaakt van gegalvaniseerd staal, zwart gespoten. De ventilatoren hebben sikkelvormige waaiers. De 1~ motoren zijn in snelheid regelbaar d.m.v. een thyristor of transformator. De 3~ motor is volledig in snelheid regelbaar d.m.v. een transformator en een ster/driehoek aansluiting.

Ter beveiliging van de motoren tegen oververhitting is de motor uitgevoerd met geïntegreerde thermocontacten, naar buiten gevoerd voor aansluiting op een motorbeveiliging.



Elektrische toebehoren

Toebehoren

AW 400D4-2K AXIAL FAN

Artikelnummer 5807

Productversies:

Omschrijving

Technische gegevens

Grafieken

Afmetingen

Aansluitschema

Accessoires

Instructies

Gegevens	Waarde	Eenheid
<u>Voltage</u>	400	V
Frequentie	50	Hz
Fase	3	~
<u>Vermogen</u>	199	W
Stroomsterkte	0,497	A
Max. luchtcapaciteit	4 011	m ³ /h
T.p.m.	1 413	t.p.m.
Max. temperatuur van getransporteerde lucht	40	°C
Max. temperatuur van getransporteerde lucht met regeling	40	°C
Geluidsdrukkniveau op 1m	67	dB(A)
<u>Gewicht</u>	7,9	kg
Isolatieklasse, motor	B	
<u>Dichtheidsklasse, motor</u>	44	IP



AW 400D4-2K AXIAL FAN

Artikelnummer 5807

Productversies: 50 Hz

- Omschrijving
- Technische gegevens
- Grafieken
- Afmetingen
- Aansluitschema
- Accessoires
- Instructies

Display
Max efficiency

Selected point

Q [m³/h]
2576

Ps [Pa]
91

Working point

Q [m³/h]
2576

Ps [Pa]
91

P [W]
197

n [t.p.m.]
1414

I [A]
0.497

U [V]
400

SFP [kW/m³/s]
0.27

Units

Q: m³/h

Ps: Pa

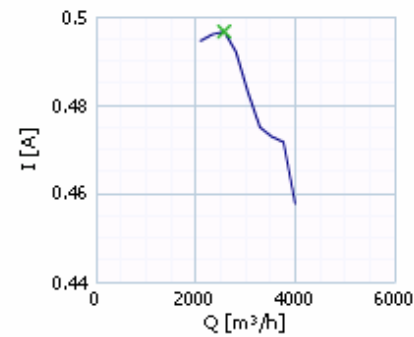
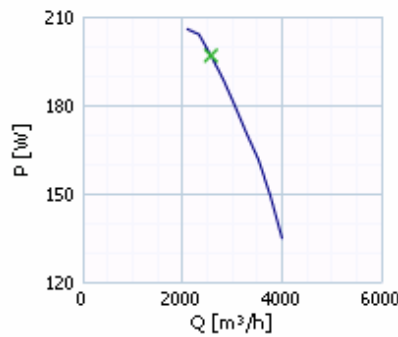
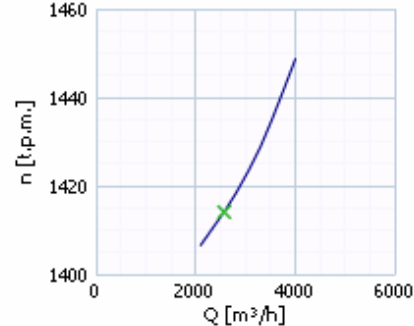
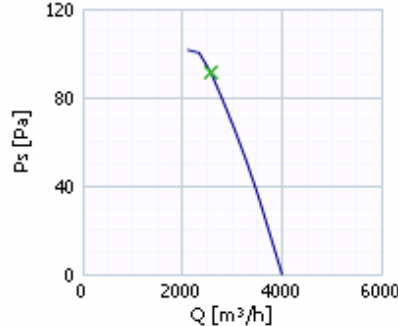

	Geluidsvermogen (Lw) dB(A)								
	Mid frequentie band							Tot	
	63	125	250	500	1k	2k	4k		8k
Inlaat	-	50	66	71	71	72	64	56	77

- Geen filter
- A-filter
- C-filter

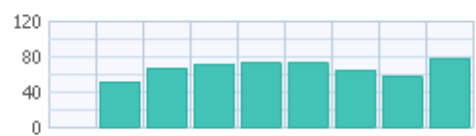

AW 400D4-2K AXIAL FAN

Artikelnummer 5807

- Omschrijving
- Technische gegevens
- Grafieken
- Afmetingen**
- Aansluitschema
- Accessoires
- Instructies

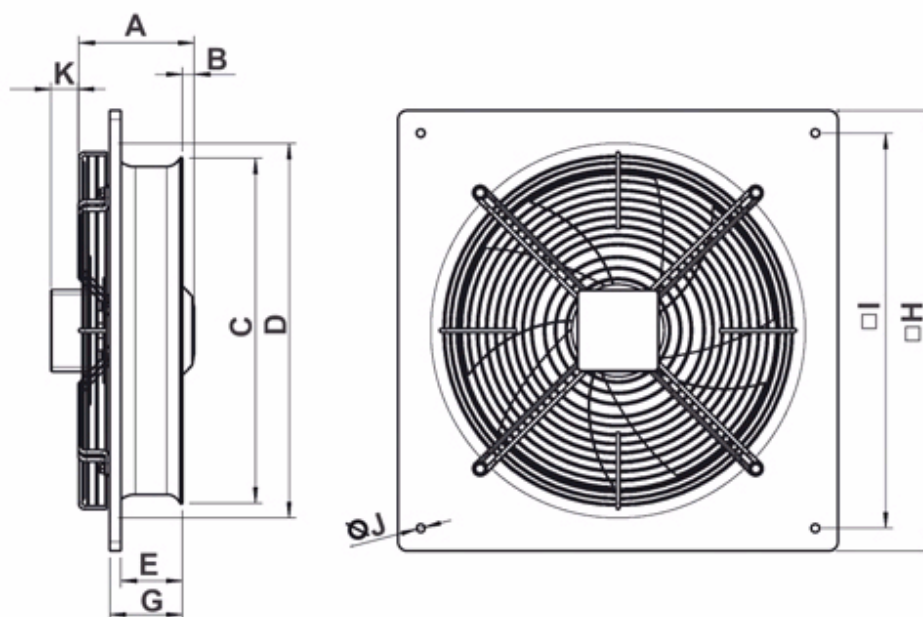

	A	B	øC	øD	E	G	øH	øI	øJ	K
AW 400	150	22	420	440	81	93	540	490	9	27

- Omschrijving
- Technische gegevens
- Grafieken
- Afmetingen
- Aansluitschema**
- Accessoires
- Instructies

Driehoekschakeling

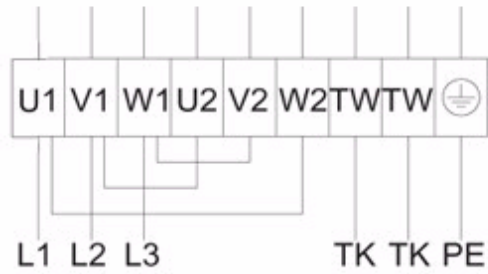

Sterschakeling

